



BLIND WALL

Made In Vietnam

Landwell, Inc.

Aoyama Crystal Building, 7F 3-5-12 Kitaaooyama
Minato-ku Tokyo 107.0061
TEL 03-6432-9550

取り扱い・組み立て説明書

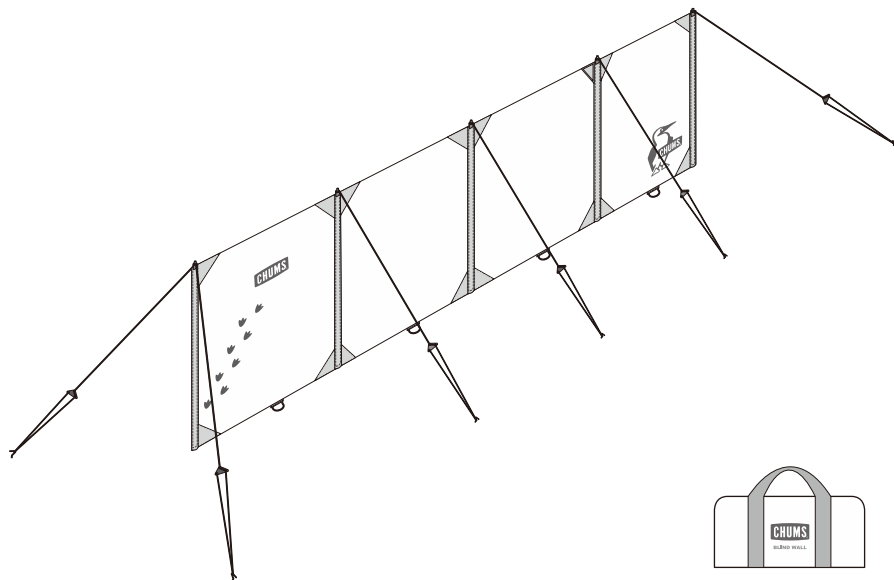

この取り扱い説明書は大切に保管してください。

この度はチャムス製品をお買い上げいただき誠にありがとうございます。
設営の際は水はけが良く、出来るだけ平らな場所を選んでください。
また、石や木の枝等、商品を傷つける恐れのあるものは、あらかじめ取り除き、
整地してから設営してください。

セット内容・各部名称

《セット内容》 お出かけになる前に一度、パーツ等の不足がないかご確認ください。

・本体	1枚	・収納袋 (ポール用)	1個
・スチールボール	5本	・収納袋 (ペグ用)	1個
・スチールペグ	14本	・収納袋 (本体用)	1個
・ガイロープ (グレー)	2本		
・ガイロープ (白)	3本		

《各部名称》

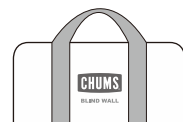
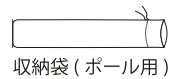
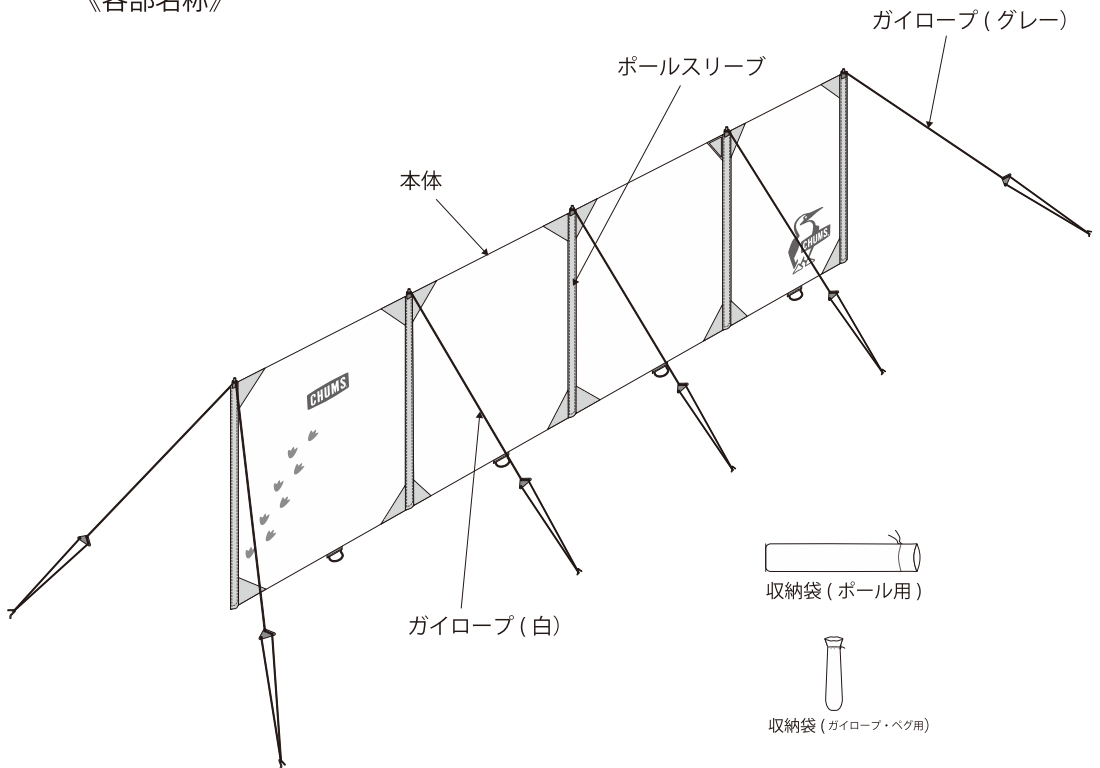

組み立て・使用上の注意及び禁止事項



危険

この警告を無視して誤った組み立て方や使い方をすると、人が死亡、または重傷を負う事故が想定される内容を表しています。

- 台風、暴風雨、落雷等の異常気象の際は危険ですので、ご使用はお避けください。
- 河原の中洲や崖下などの増水、落石の危険のある場所では設営しないでください。
- 当製品で四辺を囲った状態での火気の使用は換気が妨げられ、大変危険です。一酸化炭素中毒等、生命をおびやかす恐れがありますので、絶対におやめください。



この注意を無視して誤った組み立て方や使い方をすると、事故やケガといった人的傷害、または物的傷害の発生が想定される内容を表しています。

- お出かけの前に全ての部品がそろっているか確認してください。
- 設営は2人以上で行ってください。無理な設営はポールの破損や本体破れの原因となります。
- 設営の際は手袋を着用してください。
- ポールを伸ばす際は各節を完全に差し込んでください。また、指を挟まないように注意してください。
- ポールを伸ばす際は周囲に十分注意してください。近くに人がいないことを確認してください。
- ペグを打つ際にハンマーで指を打たないように注意してください。
- 小さいお子様にポールの組み立てやペグ打ちの作業をさせないでください。
- 風が強い時は設営を行わないでください。本体が飛ばされて思わぬ事故やポール折れ、本体破損の原因となります。
- 設営の際は水はけが良く、できるだけ平らな場所を選んでください。また、風の影響を受けにくい場所を選んでください。
- 石や木の枝等、本体を傷つける恐れのあるものはあらかじめ取り除き、整地してから設営してください。
- 本体はガイロープとペグで確実に地面に固定してください。風で飛ばされたり本体が倒れたりして思わぬ事故につながる場合があります。
- 設営する場所によっては付属のペグが使用できない場合があります。あらかじめ行かれる場所の状態を確認しておいてください。
- 長時間離れる場合は必ず撤収してください。急な天候の変化、突風などにより、飛ばされて思わぬ事故の原因となります。
- 風の強い日はご使用をお控えください。

収納・管理の注意



この注意を無視して誤った組み立て方や使い方をすると、事故やケガといった人的傷害、または物的傷害の発生が想定される内容を表しています。

- 使用後は汚れを十分に落とし、十分に乾かしてから直射日光が当たらない、通気性良い場所で、収納・保管してください。濡れたままの状態での収納しますと、色移りやカビの発生の原因となります。
- 長期保管される場合は、湿気がこもりカビ発生の原因となりますので、ご注意ください。
- 撤収時、本体を乾かせない場合は、出来るだけ早く乾燥させてください。そのまま放置しますと色移りやカビ発生の原因となります。
- 汚れを落とす場合は、固く絞った布でふき取り、よく乾燥させてから保管してください。
- シンナー・ベンジンなどの有機溶剤の使用は、色落ち、変色及びプリントや樹脂加工の剥がれの原因となります。
- ご家庭の洗濯機では、本体、収納ケースは洗濯しないでください。
- 幼児、子供の手の届かない場所に保管してください。

設 営 手 順

STEP:1

本体を広げて地面に置きます。

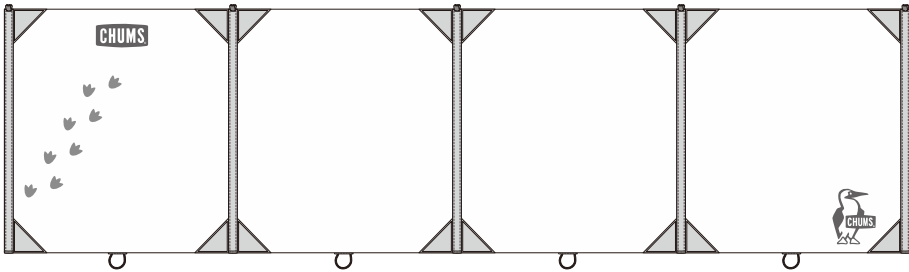

石や木の枝等、本体を傷つける恐れのあるものはあらかじめ取り除き、整地してから設営してください。

STEP: 2

ポールを組み立てます。

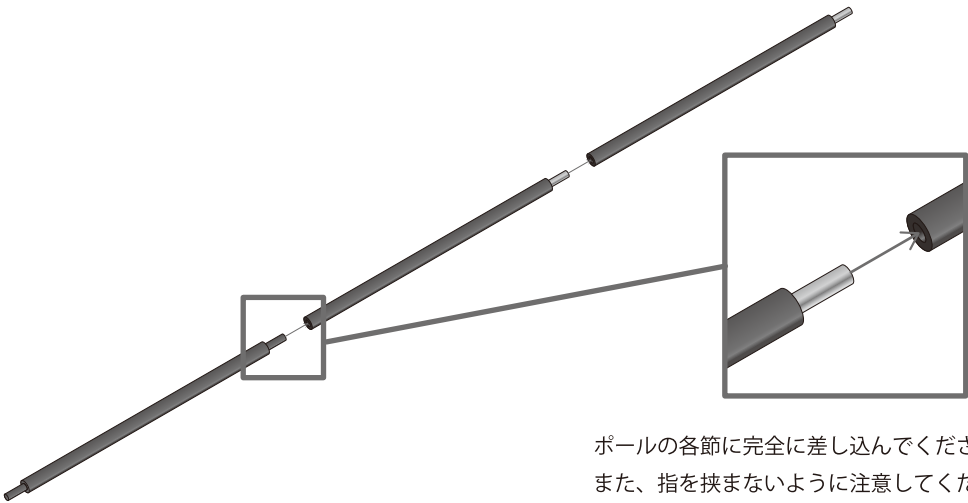

ポールの各節に完全に差し込んでください。
また、指を挟まないように注意してください。

設 営 手 順

STEP: 3

組み立てたポール5本を下図のように、ポールスリーブ(本体の布のトンネル)にポールを通します。

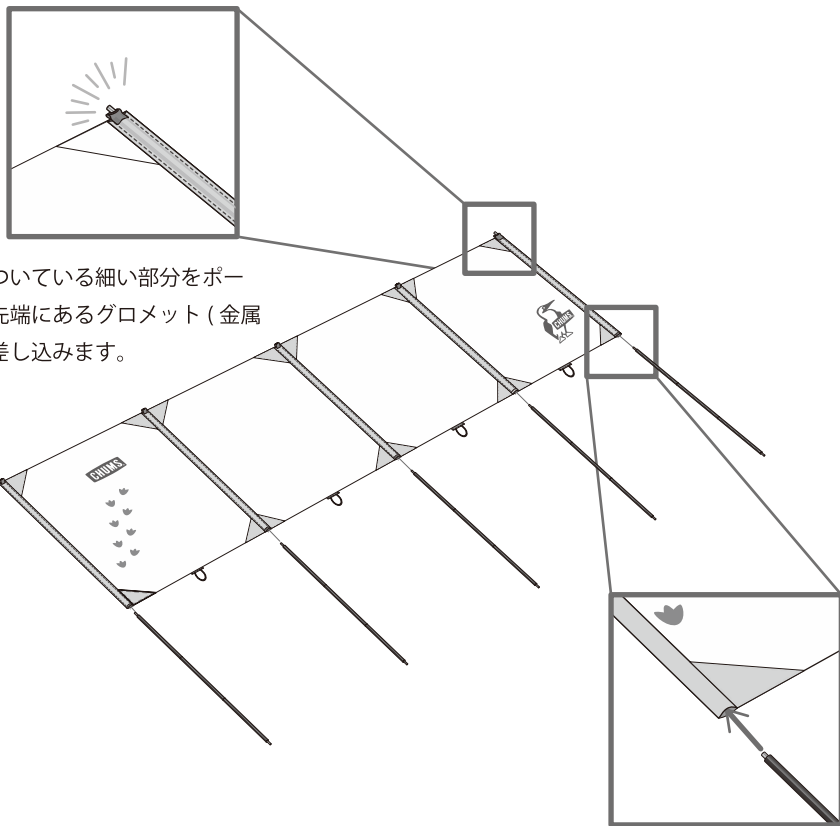

ポールの先についている細い部分をポールスリーブの先端にあるグロメット(金属のリング)に差し込みます。

生地にポールスリーブが5か所あります。それぞれのポールを1本ずつ差し込みます。

注 意



ポールを通す際は必ず押し入れてください。ポールは引っ張らないでください。

設 営 手 順

STEP: 4

本体を寝かした状態で、下図のようにペグを打ちます。

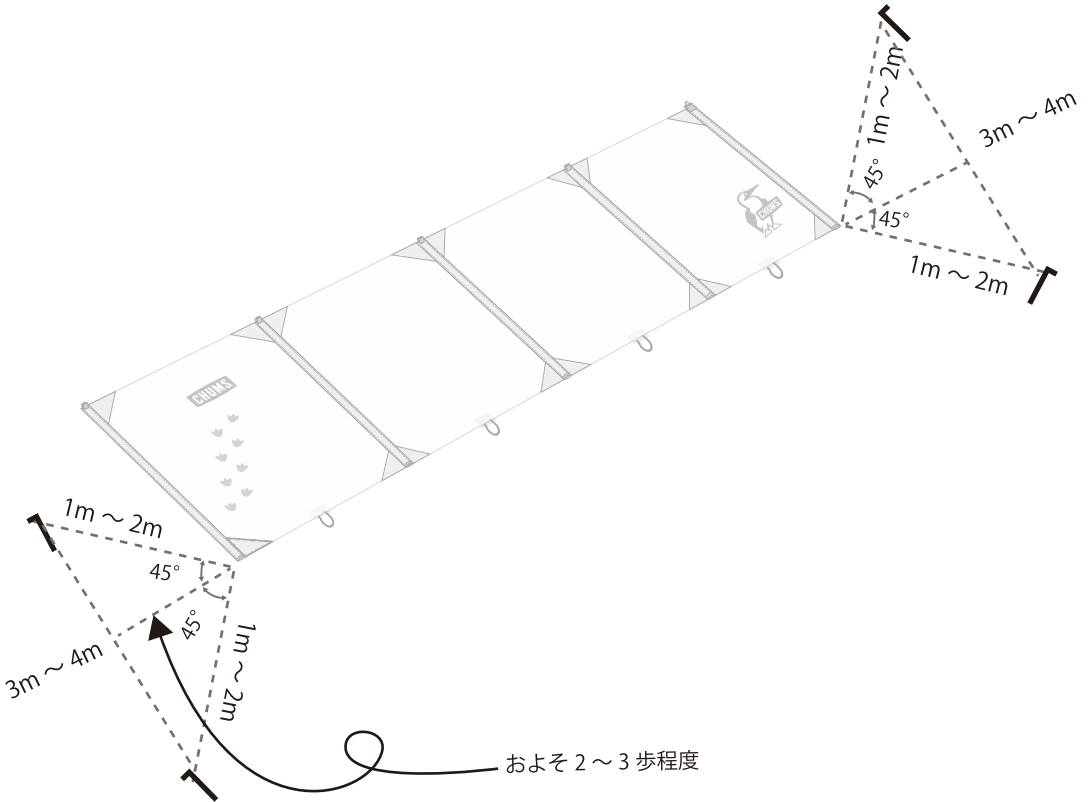

注 意



ペグは右図のように地面から $60^\circ \sim 90^\circ$ の角度で打ち込みますと、風に対して強く設営できます。

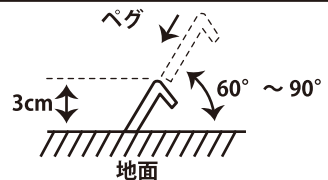

設 営 手 順

STEP: 5

本体を立ち上げ、グレーのロープを A の場所に、白のロープを B の場所に張ります。

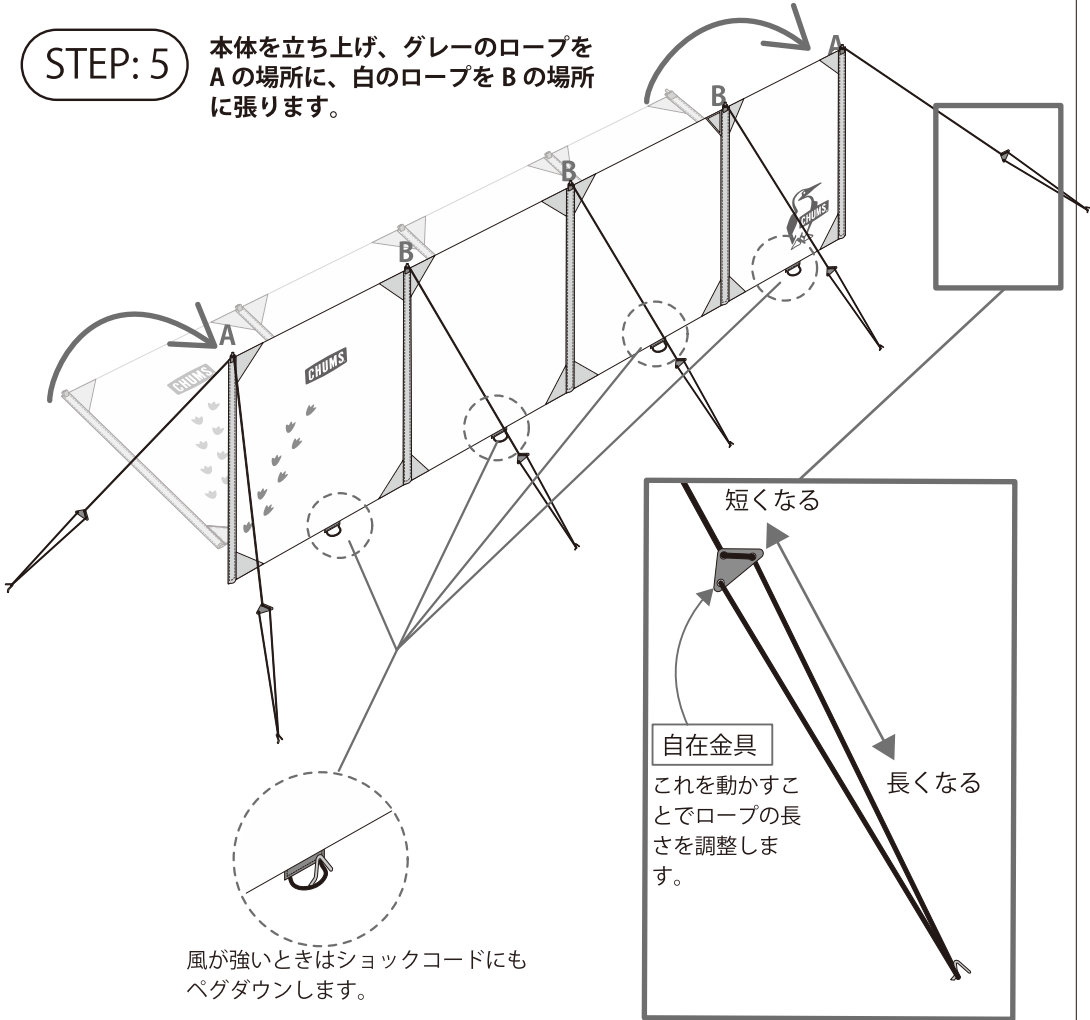

注 意



本体を立ち上げる際は突風に注意しながら、必ず2人以上で立ち上げてください。

撤収手順

STEP: 1

本体に固定したペグ、ポールを全て外し、汚れを落とし、十分に乾燥させてから下図のようにたたみます。

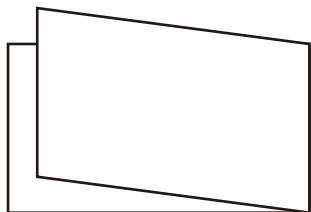

本体を半分に折り重ねます。

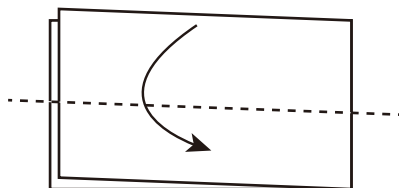
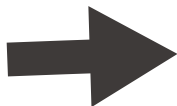

さらに半分に折り重ねます。

STEP: 2

ポールを全て折畳み、収納袋（ポール用）に収納し、ペグ、ガイロープも全て収納袋（ペグ・ガイロープ用）に収納し、本体を図のように空気をしっかり抜きながら巻いて、収納袋（本体用）に収納して完了です。

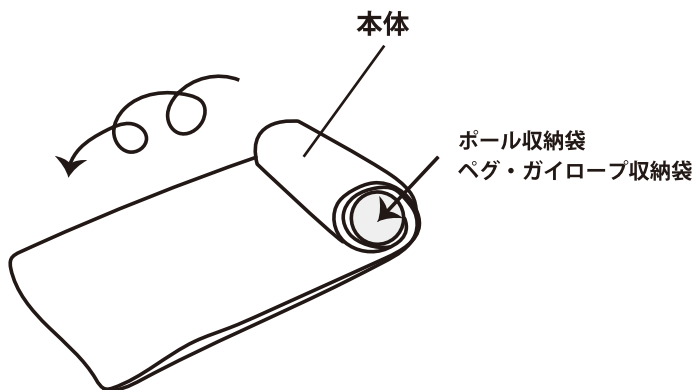

注意



キャリーバッグに収納する際は、硬く巻かないと収納できない場合があります。